



## **СОДЕРЖАНИЕ**

<b>1.ВВЕДЕНИЕ</b>	2
<b>2.РУКОВОДСТВО ПОЛЬЗОВАТЕЛЯ</b>	4
<b>3.ОПИСАНИЕ УСТРОЙСТВА</b>	5
3.1. КОМПЛЕКТАЦИЯ	5
3.2. ПОДКЛЮЧЕНИЕ ТЕЛЕФОНА	6
3.3. РАСПОЛОЖЕНИЕ И ОПИСАНИЕ КЛАВИШ	7
<b>4.ОСНОВНЫЕ ФУНКЦИИ</b>	10
4.1. ИСХОДЯЩИЙ ЗВОНОК	10
4.2. ВЫЗОВ НОМЕРА С ПОМОЩЬЮ ЗАПИСНОЙ КНИЖКИ	11
4.3. ОТВЕТ НА ЗВОНОК	11
4.4. ЗАВЕРШЕНИЕ ЗВОНКА	11
4.5. СБРОС ЗВОНКА	11
4.6. ПОВТОРНЫЙ НАБОР НОМЕРА	11
4.7. ГРОМКАЯ СВЯЗЬ	11
4.8. ИСПОЛЬЗОВАНИЕ МЕНЮ ВО ВРЕМЯ ТЕЛЕФОННОГО РАЗГОВОРА	12
4.9. Ввод данных	12
<b>5.ОПИСАНИЕ ФУНКЦИЙ МЕНЮ</b>	14
5.1. ТЕЛЕФОННАЯ КНИГА	14
5.2. СООБЩЕНИЯ	15
5.3. ЖУРНАЛ ЗВОНКОВ	19
5.4. НАСТРОЙКИ	19
5.5. ДОПОЛНИТЕЛЬНЫЕ ФУНКЦИИ	21
5.6. Услуги	21
<b>6.УСТРАНЕНИЕ НЕПОЛАДОК</b>	22
<b>7.ВАЖНЫЕ ЗАМЕЧАНИЯ:</b>	22
<b>ГАРАНТИЙНЫЙ ТАЛОН</b>	24

## Введение

Спасибо за то, что Вы выбрали наш стационарный GSM телефон. Стационарный сотовый GSM телефон имеет функцию автоматического переключения между двумя частотными диапазонами, разработанную специально для сетей стандарта GSM900/1800. Сейчас GSM связь является основой мировых телекоммуникационных систем, и использование двух диапазонов позволит Вам получить все преимущества сотовой коммуникации.

### Важно:

Пожалуйста, обратите внимание на нижеследующие рекомендации по использованию телефона.



### Основные требования и условия эксплуатации

- Внимательно ознакомьтесь с инструкцией до начала использования телефонного аппарата.
- Пожалуйста, не используйте телефон в самолёте.
- Пожалуйста, не используйте телефон в непосредственной близости от заправочных станций, нефтехранилищ, химических производств, располагающих запасами взрывчатых газов и веществ, а также тех мест, где категорически запрещено использование любых беспроводных устройств.
- Пожалуйста, не пользуйтесь телефоном за рулём автомобиля.
- Во время использования, пожалуйста, проследите за тем, чтобы рядом не находилось устройств, работа которых может быть легко нарушена излучением телефона.
- Использование телефона также может влиять на работу медицинского оборудования, имеющего слабое защитное экранирование, например, аппарат, стимулирующий деятельность сердца.
- Для очистки поверхности телефона используйте мягкую ткань. Пожалуйста, не используйте химические очистители.
- Во время чистки телефона, пожалуйста, убедитесь, что питание устройства отключено.
- Пожалуйста, не подвергайте устройство воздействию прямых солнечных лучей, высоких температур и жидкостей.

- Пожалуйста, не подключайте телефон к оборудованию, не предназначенному для совместного использования с данным устройством.

- Прежде чем Вы начнёте совершать или принимать звонки с помощью данного телефонного аппарата, Вы должны внимательно ознакомиться с законодательными актами, регламентирующими применение средств беспроводной связи на территории вашего государства.



### **Использование аккумулятора**

Для того, чтобы использование аккумуляторов было безопасным и эффективным, пожалуйста, внимательно ознакомьтесь с приведёнными ниже рекомендациями:

- Используйте аккумуляторы того же производителя, что и сам телефонный аппарат. Применение других аккумуляторов может быть не безопасным и автоматически снимает с поставщика обязательства по дальнейшему гарантийному обслуживанию.

- Аккумулятор должен быть установлен в соответствии с инструкцией, размещённой в данном руководстве пользователя, в противном случае, аккумулятор может быть повреждён.

- При установке/извлечении аккумуляторной батареи питание телефона должно быть отключено.

- Не извлекайте батарею при включенном телефоне.

- На длительность работы аккумуляторной батареи значительное влияние оказывает зона покрытия сети и уровень сигнала.

- Если телефон долгое время не используется, пожалуйста, выключите его, чтобы избежать разрядки аккумулятора. В противном случае, батарея может быть испорчена.

- Средний жизненный цикл аккумуляторной батареи – 500 перезарядок. С течением времени, длительность работы батареи постепенно уменьшается. По вопросу замены аккумулятора Вы можете связаться с Вашим поставщиком.

- Пожалуйста, будьте внимательны, короткое замыкание в элементах батареи может явиться причиной возгорания.

- Настоятельно рекомендуется полностью зарядить батарею, если Вы не планируете использовать её в течении долгого периода времени.



## Спецификация

Характеристики	Описание
Частота	GSM 900/1800 МГц
Мощность передатчика	GSM 900 – 2Вт GSM 1800 – 1Вт
Габариты с трубкой (без антенны)	195x180x76мм (ШхДхВ)
Вес (вместе с батареей)	Менее 800гр
Место установки	Горизонтальная или вертикальная поверхность
Входное напряжение	AC: от 90В до 264В (от 50Гц до 60Гц) DC: 5.2В±5%, 1.0А
Температура окружающей среды в процессе эксплуатации	От 0 °С до 40°С
Температура окружающей среды при хранении	-10 °С to 50°С
Влажность окружающей среды	От 5% до 90%

### 1. Руководство Пользователя

- Содержимое скобок **[ ]** означает соответствующую клавишу телефона. Например, **[ОК]** означает клавишу ОК.
- Содержимое скобок **[ [ ] ]** означает левую или правую программную клавишу. Например, **[Имя]** является программной клавишей.

## 2. Описание устройства

### 2.1. Комплектация

Телефонный аппарат состоит из следующих частей:

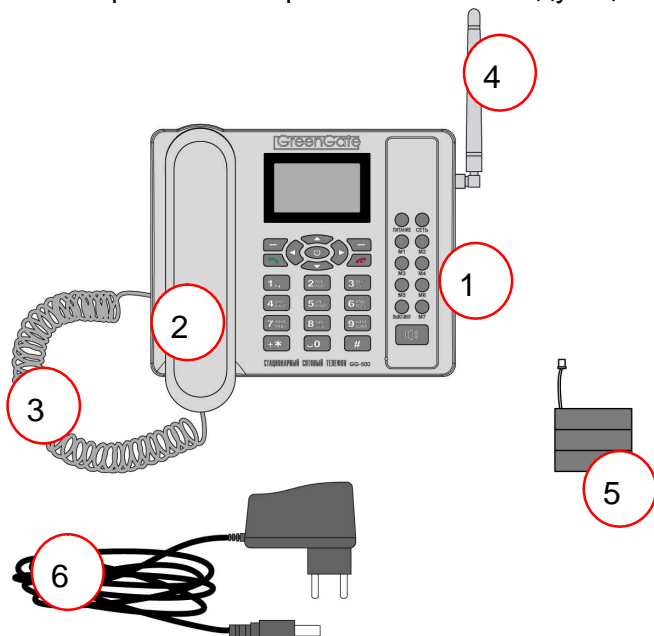

- Корпус телефона (1)
- Телефонная трубка (2)
- Шнур для подключения трубки к корпусу (3)
- Антенна (4)
- Батарея с разъемом для подключения (5)
- Адаптер питания (6)

## 2.2. Подключение телефона

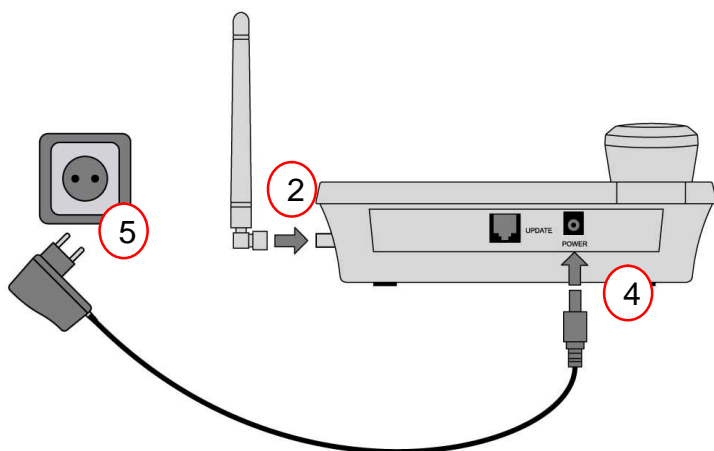
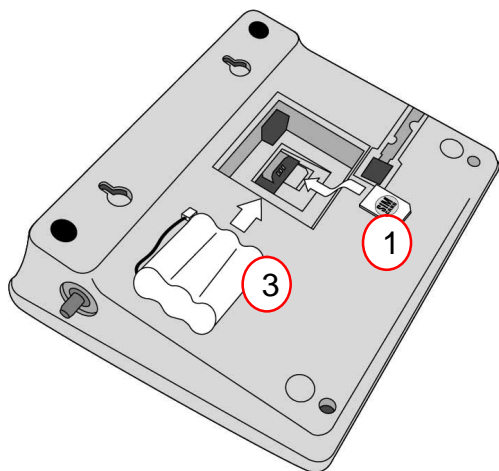

- (1) – Установите SIM-карту в держатель
- (2) – Подключите GSM антенну
- (3) – Подключите аккумулятор к телефону и закройте защитную крышку
- (4) – Подключите адаптер питания к телефону
- (5) – Подключите адаптер питания к сети 220В
- (6) – Включите телефон нажав на кнопку 

Контрольные светодиоды	Описание
Питание	Горит красным цветом при подключении адаптера питания
Сеть	Горит при выходе абонента на связь

### 2.3. Расположение и описание клавиш



Нажмите чтобы включить или выключить телефон.

【←】 (левая) Нажмите, что выполнить функцию левой программной клавиши на экране. Нажатие данной клавиши в режиме ожидания 【Меню】 позволит перейти к главному меню.

【→】 (правая) Нажмите, что выполнить функцию правой программной клавиши на экране. Нажатие данной клавиши в режиме ожидания 【Имя】 позволит перейти к просмотру записной книжки.

【▲】 Нажмите клавишу, чтобы перейти к верхним пунктам меню. Нажатие данной клавиши в режиме ожидания позволит перейти к просмотру Журнала вызовов.

【▼】 Нажмите клавишу, чтобы перейти к нижним пунктам меню. Нажатие данной клавиши в режиме ожидания позволит перейти к просмотру меню Входящих сообщений.

【ВЫКЛ.МКР.】 Во время разговора нажатие данной клавиши отключает/включает микрофон.

【】 — При просмотре меню нажатие данной клавиши вернёт Вас основному дисплею. Нажатие во время телефонного разговора прервёт звонок.

【OK】 При просмотре или выборе пунктов меню нажатие данной клавиши выполнит функцию левой программной клавиши.

【Назад】 При просмотре или выборе пунктов меню нажатие данной клавиши позволит перейти к предыдущему дисплею.

【Откл】 Нажатие клавиши во время звонка позволит отклонить звонок. Нажатие данной клавиши во время телефонного разговора прервёт звонок.

【Очист】 Нажатие клавиши во время ввода цифр или символов стирает последний символ. Удержание данной клавиши во время ввода стирает все набранные символы.

【Опции】 Нажатие клавиши открывает возможные операции сообщением или номером.



【】 Нажатие клавиши к режиме ожидания активирует режим громкой связи. Если громкая связь уже включена, повторная нажатие отключит её.



【】 После ввода телефонного номера нажмите эту клавишу, чтобы сделать вызов. В режиме просмотра записной книжки нажатие данной клавиши вызовет выбранный номер. Чтобы набрать последний использовавшийся номер, дважды нажмите клавишу в режиме ожидания.

【 1 】 - 【 9 】 В режиме ожидания или в режиме набора номера используйте эти клавиши, чтобы ввести цифры или символы. При использовании меню нажмите клавишу с номером, чтобы перейти к соответствующему пункту.

【 0 】 В режиме ожидания или в режиме громкой связи нажатие данной клавиши позволяет ввести '0'.

【 # 】 В режиме ожидания или в режиме громкой связи нажатие данной клавиши позволяет ввести '#', длительное нажатие в течение пары секунд вводит 'p'.

【 \* 】 В режиме ожидания или в режиме громкой связи нажатие данной клавиши позволяет ввести '\*', повторное быстрое нажатие вводит '+', длительное нажатие в течение пары секунд вводит 'p'- пауза.



### 3. Основные функции



До начала эксплуатации данного устройства пользователь должен убедиться, что к телефонному аппарату подключено питание и установлена подходящая SIM карта. Отображение на экране телефона названия сотового оператора означает, что пользователь может совершать и принимать звонки. Если питание подключено, но SIM карта не установлена, на дисплее появится сообщение “Вставьте SIM !”.

Внимание: Перед извлечением SIM карты, выключите телефон. Установка или извлечение SIM карты при включенном питании строго запрещена. Нарушение данной рекомендации может вызвать повреждение SIM карты. Для предотвращения потери информации, хранящейся на карте, пользователь не должен прикасаться к металлической поверхности SIM карты и беречь её от воздействия электрического тока и электромагнитных полей. Если SIM карта повреждена, пользователь не сможет подключиться к GSM сети.

#### 3.1. Исходящий звонок

1) Находясь в режиме ожидания, можно сделать звонок тремя способами: набрать номер напрямую; поднять трубку и

после гудка набрать номер, или же, нажав  , включить громкую связь и набрать номер. В этом случае, подождите несколько секунд или нажмите  , вызов будет отправлен сразу же.

2) Во время набора телефонный номер отображается на дисплее. Если Вы ошиблись при вводе номера, нажмите  чтобы удалить последнюю введённую цифру или  что бы все отменить.

3) После установки соединения с абонентом, на дисплее будет отображаться продолжительность текущего разговора.

### 3.2. Вызов номера с помощью записной книжки

Вы можете выбрать номер в записной книжке и с помощью кнопки  сделать исходящий.

### 3.3. Ответ на звонок

Чтобы ответить на звонок, снимите трубку телефона, либо нажмите  , либо **[[Ответ]]** .

### 3.4. Завершение звонка

Положите телефонную трубку.

Или же нажмите  или **[[Откл]]** , чтобы завершить звонок. Если Вы вели разговор в режиме громкой связи,

Вам также нужно будет нажать  , чтобы его закончить.

### 3.5. Сброс звонка

Чтобы сбросить входящий звонок, нажмите клавишу  или **[[Откл]]** .

### 3.6. Повторный набор номера

Чтобы вызвать последний использовавшийся номер, дважды нажмите клавишу  в режиме ожидания.

### 3.7. Громкая связь

Чтобы перейти от режима ожидания к режиму громкой связи, нажмите  . Вы можете начать набор номер только после того, как услышите телефонный гудок.

### 3.8. Использование меню во время телефонного разговора

Во время разговора нажмите **[[Опции]]** , чтобы перейти к функциям Удержания звонка, Отключения звонка, Нового вызова, к просмотру Телефонной книги, Отправке SMS или отключению микрофона.

### 3.9. Ввод данных

Вы можете использовать клавиши для ввода латинских символов. Для ввода символа нажимайте цифровую клавишу с соответствующим обозначением. При появлении в поле ввода нужного символа нажмите **[[ОК]]** , чтобы подтвердить выбор.

Переключение между методами ввода

Нажатие клавиши **【#】** позволяет переключаться между различными методами ввода – цифровым, алфавитным (включая заглавные и прописные буквы), а также вводом с помощью словаря (включая заглавные и прописные буквы).

Обозначение метода ввода	Метод ввода
ABC	Ввод заглавных латинских символов
abc	Ввод прописных латинских символов
123	Ввод цифр
=RU	Ввод заглавных кириллических символов
=ru	Ввод прописных кириллических символов
=ABC	Ввод заглавных латинских символов с помощью словаря
=abc	Ввод прописных латинских символов с помощью словаря
RU	Ввод заглавных кириллических символов с помощью словаря
ru	Ввод прописных кириллических символов с помощью словаря

## Ввод с помощью словаря

Используя данный метод, Вы можете легко и быстро набирать слова. Нажмите клавиши, соответствующие символам, которые Вы хотите ввести, и словарь подскажет Вам наиболее часто употребляемое слово. Если после ввода всех букв, получившиеся слово не совпадает со словом, которые Вы хотели ввести, нажмите **【▼】 【▲】**, чтобы выбрать другое. Нажимайте **【▼】 【▲】** до тех пор, пока не встретите слово, которое Вам нужно. Затем нажмите **【Выбор】**, чтобы подтвердить выбор.

## Ввод специальных символов

При использовании любого метода ввода нажмите **【\*】**, чтобы перейти к вводу специальных символов.

.	,	?	!	`	“	(	)	@
\	/	:	_	;	+	-	*	=
%	&	<	>	£	\$	¥	§	€
α	[	]	{	}	~	#	␣	⬅

Нажмите **【▼】 【▲】 【◀】 【▶】**, чтобы переместить курсор по таблице – когда он окажется на нужной позиции, нажмите **【OK】**, чтобы подтвердить ввод или нажмите **【Очист】**, чтобы произвести отмену.

Когда пользователь вводит текст с помощью словаря, он может использовать следующие клавиши:

- **【Очист】** : Нажмите данную клавишу, чтобы удалить символ или пробел, стоящий перед малым курсором.
- **【Выбор】** : Если в поле ввода отображается большой курсор, нажмите эту клавишу, чтобы подтвердить ввод слова и перейти к информационному полю. Если курсор отсутствует, нажмите эту клавишу, чтобы подтвердить ввод и перейти к меню следующего уровня.
- **【\*】** : нажмите данную клавишу, чтобы вставить специальный символ.

- **【#】** : нажмите данную клавишу, чтобы переключиться между методами ввода.
- **【0】** : вставка пробела.
- **【2】 - 【9】** : ввод цифр.
- **【】** : возврат в режим ожидания.

## 4. Описание функций Меню

### 4.1. Телефонная книга

В режиме ожидания нажмите **【Меню】** , чтобы войти в меню, затем выберите подменю “Тел. книга”.

При входе в подменю “Тел. книга” Вам доступны:

- Быстрый поиск
- Поиск
- Добавить контакт
- Копировать
- Удалить
- Группа абонентов
- Настройки
- Состояние памяти

Поиск записи

Начните вводить имя или телефон, который Вы хотите найти. Чтобы просмотреть список номеров, используйте следующие операции.

Нажмите **【▲】** **【▼】** , чтобы просмотреть запись.

Нажмите **【】**, чтобы сделать вызов на выбранный номер.

Нажмите **【Опции】** , чтобы просмотреть список доступных действий для выбранного контакта. С помощью кнопки **【ОК】** выберите одно из действий:

«Вызвать» - сделать звонок на выбранный номер ,

«Отправить сообщение» - отправить SMS,

«Читать» - посмотреть Имя и Номер контакта,

«Редактировать» - отредактировать контакт,

«Удалить» - удалить контакт,

«Копировать» - копировать контакт с SIM-карты на телефон или с телефона на SIM-карту,

«Переместить» - переместить контакт с SIM-карты на телефон или с телефона на SIM-карту.

Добавить контакт (Создание нового контакта)

Выберите место хранения контакта: в памяти SIM карты или в памяти телефона, нажмите **[[OK]]**, чтобы подтвердить выбор.

Введите имя и номер, затем нажмите **[[Выпол]]** и подтверждение **[[Да]]**, чтобы сохранить контакт.

Копировать (Копирование всех записей)

Пользователь может выполнить копирование всех контактов из SIM-карты на телефон или из телефона на SIM-карту.

Удалить (Удаление всех записей)

Пользователь может выполнить удаление всех контактов из SIM-карты или из телефона.

Группа абонентов

Пользователь может посмотреть список существующих групп абонентов, отредактировать их названия, присвоить группе специальную мелодию входящего звонка и отредактировать список абонентов в группе.

Настройки

Пользователь может выбрать место сохранения новых контактов по умолчанию: SIM-карту или Телефон.

Состояние памяти

Пользователь может посмотреть количество контактов, хранящихся на SIM-карте или Телефоне.

## 4.2. Сообщения

Пользователь может отправлять и принимать SMS сообщения.

Нажмите **【▼】**, чтобы перейти в меню Входящих сообщений или через главное Меню в подменю Сообщений. Данный сервис позволяет пользователю отправлять сообщения на другие сотовые телефоны. Пожалуйста, до начала отправки сообщений, убедитесь, что номер сервисного центра введён верно.

При входе в меню “Сообщения” Вам доступны следующие подменю:

- Новое сообщение
- Входящие

- Отправленные
- Исходящие
- Черновики
- Удалить
- Шаблоны
- Настройки
- Голосовая почта

## Новое сообщение

После входа в подменю «Новое сообщение», пользователь может ввести текст сообщения, ввести текст используя шаблон. После этого выполнить возможное действие – Отправить, Отправить и сохранить, Сохранить, Отправить нескольким абонентам (до 10)

## Входящие сообщения

Данное меню позволяет просматривать полученные сообщения, а также отображает информацию о том, было ли сообщение прочитано, дату получения, время получения, номер отправителя и его имя (если оно есть в записной книжке телефона). В момент получения сообщения, телефон издаёт звуковой сигнал, а на дисплее появляется значок «✉». Пользователь может прочесть сообщение сразу или вернуться к нему позже. Количество сообщений (принятых, отправленных и сохранённых), который телефон может хранить одновременно зависит от ёмкости памяти SIM карты и телефона. Настоятельно рекомендуем Вам удалять старые сообщения вовремя.

Нажмите **【▲】** **【▼】**, чтобы перемещаться по списку сообщений.

Выбрав сообщение, нажмите **【OK】**, чтобы просмотреть его подробную информацию. Затем нажмите **【Опции】**, чтобы перейти к следующему действию:

«Ответить» - ответить на сообщение,

«Переслать» - переслать все сообщение на указанный номер,

«Редактировать» - отредактировать и отправить сообщение,

«Удалить» - удалить сообщение,

«Копировать» - копировать сообщение с SIM-карты на телефон или с телефона на SIM-карту,

«Переместить» - переместить сообщение с SIM-карты на телефон или с телефона на SIM-карту.

«Копировать все»

«Переместить все»

«Использовать номер» - для вызова или сохранения в Телефонной книге.

## Отправленные

В списке сообщений нажмите [ОК] , чтобы получить полную информацию о сообщении. Затем нажмите [Опции] , чтобы перейти к следующему шагу.

«Переслать» - переслать все сообщение на указанный номер,

«Редактировать» - отредактировать и отправить сообщение,

«Удалить» - удалить сообщение,

«Копировать» - копировать сообщение с SIM-карты на телефон или с телефона на SIM-карту,

«Переместить» - переместить сообщение с SIM-карты на телефон или с телефона на SIM-карту.

«Копировать все»

«Переместить все»

«Использовать номер» - для вызова или сохранения в Телефонной книге.

## Исходящие

Это меню позволяет просматривать отправленные сообщения, а также отображает их статус, номер и имя получателя (если в записной книжке есть соответствующая запись).

Нажмите [▲] [▼] , чтобы перемещаться по списку сообщений.

Выбрав сообщение, нажмите [ОК] , чтобы получить подробную информацию. Затем нажмите [Опции] , чтобы перейти к следующему шагу:

«Переслать» - переслать все сообщение на указанный номер,

«Редактировать» - отредактировать и отправить сообщение,

«Удалить» - удалить сообщение,

«Копировать» - копировать сообщение с SIM-карты на телефон или с телефона на SIM-карту,

«Переместить» - переместить сообщение с SIM-карты на телефон или с телефона на SIM-карту.

«Копировать все»

«Переместить все»

«Использовать номер» - для вызова или сохранения в Телефонной книге.

## Черновики

Если сообщение, созданное или изменённое пользователем, не было отправлено, оно автоматически сохраняется в папку Черновики. В списке сообщений нажмите [ОК], чтобы получить полную информацию о сообщении. Затем нажмите [Опции], чтобы перейти к следующему шагу.

«Переслать» - переслать все сообщение на указанный номер,

«Редактировать» - отредактировать и отправить сообщение,

«Удалить» - удалить сообщение,

«Копировать» - копировать сообщение с SIM-карты на телефон или с телефона на SIM-карту,

«Переместить» - переместить сообщение с SIM-карты на телефон или с телефона на SIM-карту.

«Копировать все»

«Переместить все»

«Использовать номер» - для вызова или сохранения в Телефонной книге.

## Удалить

Пользователь может удалить Входящие, Отправленные, Исходящие, Черновики или Все сообщения.

## Шаблоны

Пользователь может редактировать или удалить шаблоны для сообщений.

## Настройки

До начала использования сервиса сообщений, пользователь должен произвести его предварительную настройку. При входе в меню «Настройки», на дисплее Вы увидите следующее подменю:

«Настройки службы сообщений»

Настраивается автоматически.

Если нет, узнайте у вашего сотового оператора номер центра сообщений и установите его.

«Общие настройки»

Устанавливается «Отчет о доставке» и «Путь ответа»

#### «Состояние памяти»

Пользователь может посмотреть количество сообщений, хранящихся на SIM-карте или Телефоне.

#### «Место хранения»

Пользователь может выбрать место хранения сообщений по умолчанию, на SIM-карте или Телефоне.

#### Голосовая почта

Пользователь может использовать услуги голосовой почты, если она подключена у оператора.

### 4.3. Журнал звонков

Журнал звонков может хранить последние Пропущенные, Набранные и Принятые звонки.

Нажмите клавишу **【▲】**, чтобы войти в меню «Журнал вызовов». Чтобы перейти к подменю Журнала звонков, выберите нужный пункт и нажмите **【OK】**. Нажмите **【▲】** **【▼】**, чтобы просмотреть список звонков. Чтобы просмотреть свойства вызова, выберите интересующий вызов и нажмите **【Опции】**. В меню Пропущенные, Набранные и Принятые звонки пользователь может просматривать подробную информацию о звонках, набирать сохранённые номера, сохранять и удалять записи.

### 4.4. Настройки

С помощью этой функции Вы можете изменять настройки вашего телефонного аппарата.

При входе в меню «Сообщения» Вам доступны следующие подменю:

- Настройки телефона
- Настройки сигналов
- Настройки дисплея
- Настройки вызовов
- Настройки сети
- Настройки защиты
- Восстановить заводские настройки
- Быстрый набор

В списке подменю выберите нужный пункт и нажмите **【OK】**, чтобы перейти к следующему шагу.

## Настройки телефона

- «Время и дата» - установка времени и даты отображающихся на дисплее,
- «Язык» - выберите язык отображения меню русский или английский,
- «Метод ввода» - выбор метода ввода текста и цифр по умолчанию при наборе SMS сообщений или Имен в телефонной книге.

## Настройки сигналов

- «Входящий вызов» - выбор мелодии звонка при входящем звонке,
- «Громкость» - установка громкости звонка, клавиатуры и микрофонов,
- «Сообщения» - выбор мелодии при входящем сообщении,
- «Будильник» - выбор мелодии будильника,
- «Сигнал клавиатуры» - выбор типа сигнала клавиатуры,

## Настройки дисплея

- «Подсветка LCD» - установка времени подсветки дисплея после последнего нажатия клавиатуры,
- «Контрастность» - установка уровня контрастности дисплея,
- «Дата и часы» - включение выключение отображения даты и времени на дисплее,

## Настройка вызовов

- «Ожидание вызова» - включение выключение ожидания вызова при разговоре (если поддерживает оператор связи),
- «Переадресация вызова» - включение выключение переадресации вызова (если поддерживает оператор связи),
- «Запрет вызова» - включение выключение запрета вызовов (если поддерживает оператор связи),
- «Таймер напоминания» - включения сигнала напоминающего о длительности разговора,
- «Быстрый набор» - установка быстрого набора на основной клавиатуре телефона, присвоение клавишам от **【2】** до **【9】** номера абонента,
- «Режим ответа» - включение выключение ответа на входящий звонок любой клавишей.

#### Настройка сети

Установка режима определения оператора и выбор оператора связи, если это возможно (например в роуминге).

#### Настройка защиты

Ввод и изменение параметров защиты телефона и SIM-карты. Пароль защиты телефона по умолчанию 1234 (может быть изменен).

Пароль защиты SIM-карты устанавливается оператором (может быть изменен)

#### Восстановить заводские настройки

Восстановление настроек телефона к установленным производителем.

#### Быстрый набор

Установка быстрого набора телефонных номеров на дополнительной клавиатуре **【M1】** - **【M7】**

#### **4.5. Дополнительные функции**

При входе в меню “Доп.функции” Вам доступны следующие подменю:

- Будильник (включение и настройка времени будильника),
- Калькулятор (функция простых математических вычислений +, -, \*, /)

#### **4.6. Услуги**

Дополнительные функции операторов сотовой связи (могут не поддерживаться телефоном)

## 5. Устранение неполадок

Описание неполадки	Возможная причина возникновения
Аппарат не работает	1. Отключено питание 2. Низкий заряд батареи 3. Адаптер питания не подключен
PIN код не корректен	1. Вставлена неподходящая SIM карта 2. SIM карта заблокирована, необходима квалифицированная сервисная помощь
Потеря соединения во время	1. Низкий заряд батареи 2. Недостаточный уровень сигнала
Низкий уровень громкости	Установите необходимое значение громкости в настройках

### Внимание!

- Не вскрывайте GSM телефон и адаптер питания самостоятельно. Это нарушит гарантию на оборудование.
- Если Вы не можете самостоятельно устранить неисправность, обратитесь к дистрибьютору.

## 6. ВАЖНЫЕ ЗАМЕЧАНИЯ:

- Поставщик оставляет за собой право внесения изменений в характеристики поставляемого оборудования без уведомления покупателя.
- Инструкция ознакомительная, параметры GSM телефона зависят от конкретной модели.



## Гарантийный талон

Стационарный GSM телефон GG-500

Серийный номер:

Покупатель получил полную, необходимую и достоверную информацию о приобретенном товаре и его изготовителе, Продавец оговорил все недостатки товара.

\_\_\_\_\_ подпись покупателя

Покупатель при предъявлении настоящего гарантийного талона имеет право на бесплатный ремонт приобретенного у Продавца товара в течении 1 (одного) года от даты продажи, если недостатки товара не вызваны нарушением Покупателем правил использования, хранения или транспортировки товара, действиями третьих лиц или непреодолимой силы.

### ТОВАР НЕ ПОДЛЕЖИТ ГАРАНТИЙНОМУ РЕМОНТУ В СЛУЧАЯХ:

- Отсутствие данного гарантийного талона или подписи покупателя на нем;
- Отсутствия печати продавца и даты продажи товара;
- Наличия исправлений или помарок в гарантийном талоне, повреждений или следов переклеивания гарантийных наклеек, наличие посторонних стикеров и наклеек на устройствах, несоответствие серийного номера изделия номеру, указанному на гарантийном талоне;
- нарушения правил эксплуатации изделия;
- использования аппаратуры в производственных или профессиональных целях, превышение рекомендованной производителем нагрузки;
- наличия механических повреждений (внешних и внутренних);
- неисправностей, вызванных попаданием внутрь посторонних предметов, насекомых, жидкостей;
- наличия химических, электрохимических, электростатических, экстремальных термических повреждений;
- повреждений, вызванных несоответствием государственным стандартам питающих, коммуникационных, кабельных сетей.

### ГАРАНТИЯ НЕ РАСПРОСТРАНЯЕТСЯ:

- на ущерб, причиненный другому оборудованию, работающему в сопряжении с данным изделием;
- на совместимость данного изделия с изделиями и программными продуктами третьих сторон в части их совместимости, конфигурирования систем и установки драйверов
- на аккумуляторы, блоки питания, зарядные устройства гарантийный срок - 14 дней.

### ОТКАЗ ОТ ДРУГИХ ГАРАНТИЙ:

- Продавец отказывается от всех других гарантий, как явных, так и предполагаемых, включая (но не ограничиваясь только ими) предполагаемые гарантии на покупательскую способность и соответствие специальным требованиям, на последующую модернизацию, что относится как к физическим устройствам, так и к программному обеспечению и печатным материалам;
- Не допускается подключение к интерфейсным портам устройства при включенном питании;
- Не принимается к гарантийному обслуживанию оборудование, имеющее следы ремонта или вскрытия и не имеющее отметки о проведенном ремонте в гарантийном талоне;
- Отказ от ответственности за сопутствующие убытки: Продавец ни при каких условиях не несет ответственности за какой-либо ущерб (включая все, без исключения, случаи потери прибыли, прерывания деловой активности, потери деловой информации, либо других денежных потерь), связанных с использованием или невозможностью использования купленного оборудования.

Отпустил: \_\_\_\_\_

Покупатель: \_\_\_\_\_

МП

Дата продажи: \_\_\_\_\_



Сделано в Китае